

Staudacher
natürlich Ziegel. **ZIEGEL**

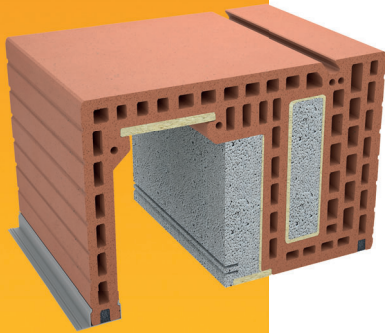
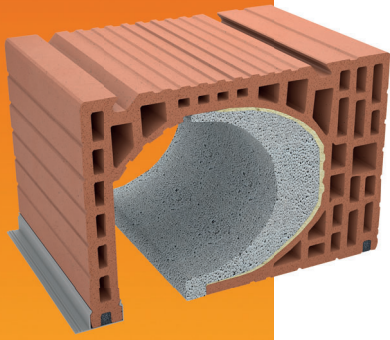

P R E I S
L I S T E

ROLLADEN- UND
JALOUSIEKASTEN

2 0 2 6

SCHMID ZIEGELSYSTEME

IHRE ANSPRECHPARTNER

UNSER TEAM HILFT IHNEN GERNE WEITER



TECHNISCHER BERATER ROLLADEN-/JALOUSIEKASTEN



NOAH EHRENHUBER

Telefon +49 (0) 82 81 / 99 96 - 24
 Telefax +49 (0) 82 81 / 99 96 - 40
 rollladen@schmid-ziegelsysteme.de



INHALTSVERZEICHNIS

BEZEICHNUNG	SEITE
EINZIGARTIGE, HERAUSRAGENDE MATERIALKOMBINATIONEN	SEITE 03
ZIEGEL-ROLLLADENKASTEN -MASSIV- »KLASSIK RG«	SEITE 04
ZIEGEL-JALOUSIEKASTEN -MASSIV-	SEITE 05
LEICHTBAU-ROLLLADENKASTEN (WLG 032)	SEITE 06
LEICHTBAU-JALOUSIEKASTEN (WLG 032)	SEITE 07
EINBAUBEISPIELE ROLLADEN- UND JALOUSIEKASTEN	SEITE 08
ZUBEHÖR ZUSATZAUSSTATTUNG FÜR ROLLADEN- UND JALOUSIEKASTEN	SEITE 09
DEZENTRALES LÜFTUNGSSYSTEM	SEITE 10
ECKLÖSUNGEN FÜR ALLE ROLLADEN- UND JALOUSIEKASTEN	SEITE 11



EINZIGARTIGE, HERAUSRAGENDE MATERIALKOMBINATIONEN

ERHÖHTER
SCHALLSCHUTZ
MÖGLICH
SSK 5 oder SSK 6 bis
 $D_{n'e,w}$ 65 dB
 R_w 51 dB

- ✓ BRANDSCHUTZ
- ✓ SCHALLSCHUTZ
- ✓ WÄRMESCHUTZ
- ✓ FENSTERBEFESTIGUNG

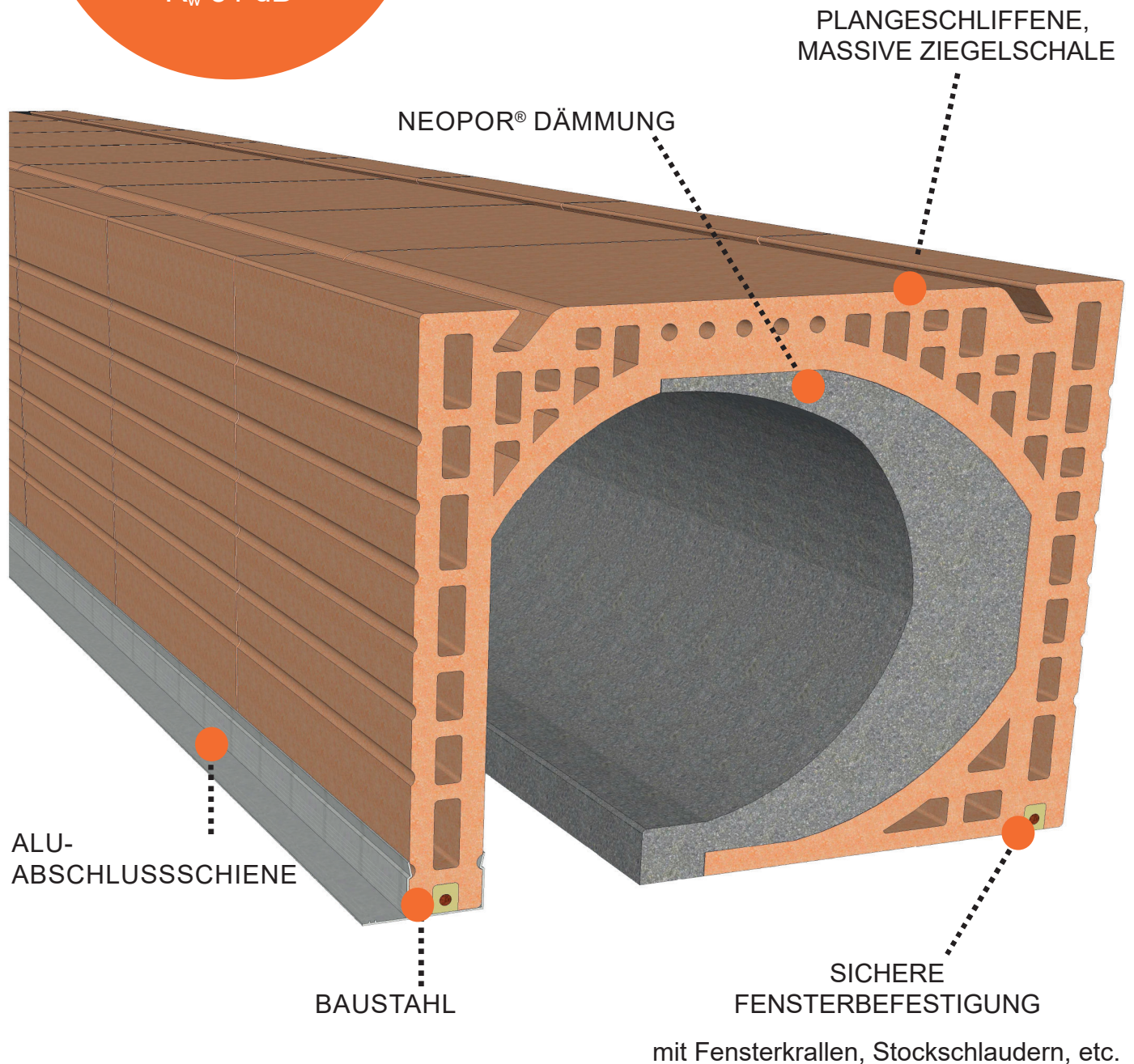

ZIEGEL-ROLLADENKASTEN

DER OPTIMALE ROLLADENKASTEN - RAUMSEITIG GESCHLOSSEN

KLASSIK RG 300

Breite: 300 mm | Höhe: 300 mm

Brandschutz: **BSK B1** schwer entflammbar
erhöhter Wärmeschutz: Ψ Psi-Wert: **0,19 W/(m K)**
 U_{SB} -Wert: **0,63 W/(m² K)**
Gewicht: ca. 50 kg
Preis / ab Werk: 150,00 € / lfm

KLASSIK RG 365

Breite: 365 mm | Höhe: 300 mm

Schallschutz: **SSK 5 = $R_w >46$ dB**
Brandschutz: **BSK B1** schwer entflammbar
erhöhter Wärmeschutz: Ψ Psi-Wert: **0,18 W/(m K)**
 U_{SB} -Wert: **0,48 W/(m² K)**
Gewicht: ca. 60 kg
Preis / ab Werk: 150,00 € / lfm

KLASSIK RG 425

Breite: 425 mm | Höhe: 300 mm

Schallschutz: **SSK 5 = $R_w >46$ dB**
Brandschutz: **BSK B1** schwer entflammbar
erhöhter Wärmeschutz: Ψ Psi-Wert: **0,17 W/(m K)**
 U_{SB} -Wert: **0,45 W/(m² K)**
Gewicht: ca. 70 kg
Preis / ab Werk: 175,00 € / lfm

KLASSIK RG 490 DUO

Breite: 490 mm | Höhe: 310 mm

Brandschutz: **BSK B1** schwer entflammbar
erhöhter Wärmeschutz: Ψ Psi-Wert: **0,22 W/(m K)**
 U_{SB} -Wert: **0,61 W/(m² K)**
Gewicht: ca. 88 kg
Preis / ab Werk: 205,00 € / lfm

ZIEGEL-JALOUSIEKASTEN

DIE LÖSUNG FÜR EINEN MAXIMALEN SONNENSCHUTZ

JALOUSIEKASTEN 365

Höhe: 300 mm
Breite: 365 mm

Schallschutz:	$R_w > 44$ dB
Brandschutz:	BSK B1 schwer entflammbar
erhöhter Wärmeschutz:	Ψ Psi-Wert: 0,29 W/(m K) U_{SB} -Wert: 0,39 W/(m² K)
Gewicht:	ca. 67 kg
Preis / ab Werk:	158,50 € / lfm

JALOUSIEKASTEN 425

Höhe: 300 mm
Breite: 425 mm

Schallschutz:	SSK 5 = $R_w > 49$ dB
Brandschutz:	BSK B1 schwer entflammbar
erhöhter Wärmeschutz:	Ψ Psi-Wert: 0,23 W/(m K) U_{SB} -Wert: 0,37 W/(m² K)
Gewicht:	ca. 80 kg
Preis / ab Werk:	188,50 € / lfm

JALOUSIEKASTEN 490 DUO

Höhe: 300 mm
Breite: 490 mm

Brandschutz:	BSK B1 schwer entflammbar
erhöhter Wärmeschutz:	Ψ Psi-Wert: 0,17 W/(m K) U_{SB} -Wert: 0,34 W/(m² K)
Gewicht:	ca. 89 kg
Preis / ab Werk:	220,00 € / lfm

**AUSSENSCHENKELVERLÄNGERUNG MAUERWERK
36,5 - 49,0 CM MÖGLICH**

Höhe: 300 mm
Breite: 365 mm

Variante mit 3 cm verlängerter Außenschürze

Schacht-abmessung:	275 x 140 mm
Höhe:	Außenhöhe 330 mm
Preis / ab Werk:	17,50 € / lfm Mehrpreis

Neu: Auflager 30 cm -Schenkelverlängerung nur im Rohbaumaß

LEICHTBAU-ROLLLADENKASTEN

DIE PASSENDE LÖSUNG FÜR JEDEN GEBÄUDETYP MIT WÄRMELEITGRUPPE 032

Breite: 300 mm | Höhe: 308 mm

LEICHTBAU RG 300

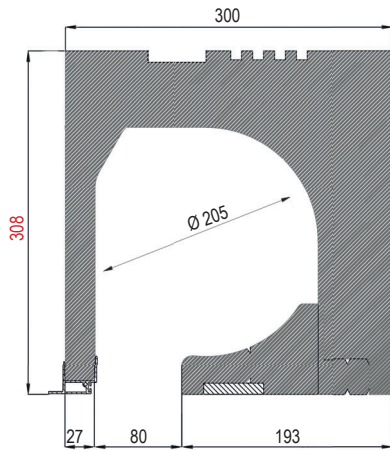

Schallschutz:	R_w	>49/47 dB
Brandschutz :	B1	schwer entflammbar
erhöhter	Ψ Psi-Wert:	0,08 W/(m K)
Wärmeschutz:	U_{SB} -Wert:	0,41 W/(m² K)
Gewicht:		ca. 2,3 kg
Preis / ab Werk:		133,00 € / lfm

Breite: 365 mm | Höhe: 308 mm

LEICHTBAU RG 365

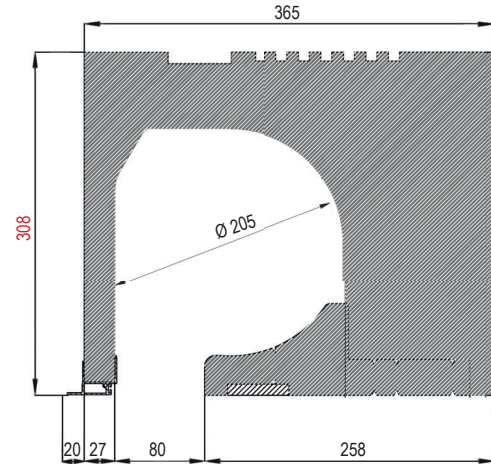

Schallschutz:	R_w	>49/47 dB
Brandschutz :	B1	schwer entflammbar
erhöhter	Ψ Psi-Wert:	0,10 W/(m K)
Wärmeschutz:	U_{SB} -Wert:	0,34 W/(m² K)
Gewicht:		ca. 2,9 kg
Preis / ab Werk:		137,00 € / lfm

Breite: 425 mm | Höhe: 308 mm

LEICHTBAU RG 425

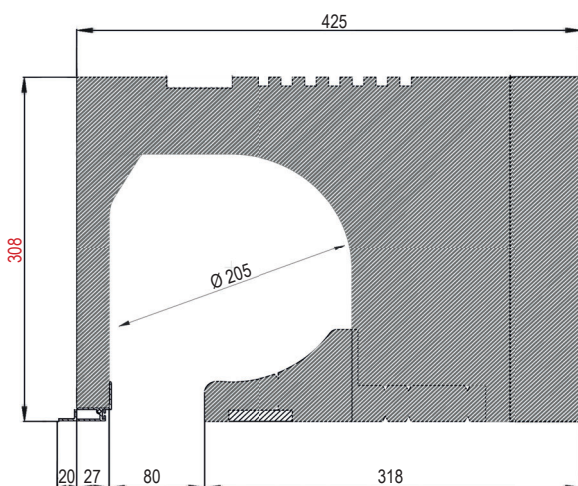

Schallschutz:	R_w	>49/47 dB
Brandschutz :	B1	schwer entflammbar
erhöhter	Ψ Psi-Wert:	0,11 W/(m K)
Wärmeschutz:	U_{SB} -Wert:	0,32 W/(m² K)
Gewicht:		ca. 3,4 kg
Preis / ab Werk:		144,00 € / lfm

Breite: 490 mm | Höhe: 308 mm

LEICHTBAU RG 490

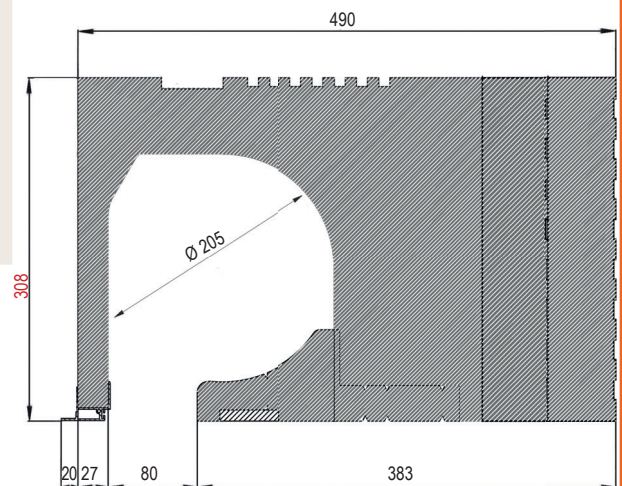

Schallschutz:	R_w	>49/47 dB
Brandschutz :	B1	schwer entflammbar
erhöhter	Ψ Psi-Wert:	0,12 W/(m K)
Wärmeschutz:	U_{SB} -Wert:	0,31 W/(m² K)
Gewicht:		ca. 3,9 kg
Preis / ab Werk:		157,00 € / lfm

LEICHTBAU-JALOUSIEKASTEN

DIE PASSENDE LÖSUNG FÜR JEDEN GEBÄUDETYP MIT WÄRMELEITGRUPPE 032

LEICHTBAU JALOUSIE 365

Breite: 365 mm | Höhe: 308 mm

Schallschutz:	$R_w >44/42$ dB
Brandschutz :	B1 schwer entflammbar
erhöhter Wärmeschutz:	Ψ Psi-Wert: 0,07 W/(m K) U_{SB} -Wert: 0,22 W/(m² K)
Gewicht:	ca. 2,9 kg
Preis / ab Werk:	161,00 € / lfm

LEICHTBAU JALOUSIE 425

Breite: 425 mm | Höhe: 308 mm

Schallschutz:	$R_w >44/42$ dB
Brandschutz :	B1 schwer entflammbar
erhöhter Wärmeschutz:	Ψ Psi-Wert: 0,09 W/(m K) U_{SB} -Wert: 0,20 W/(m² K)
Gewicht:	ca. 3,4 kg
Preis / ab Werk:	169,00 € / lfm

LEICHTBAU JALOUSIE 490

Breite: 490 mm | Höhe: 308 mm

Schallschutz:	$R_w >47/46$ dB
Brandschutz :	B1 schwer entflammbar
erhöhter Wärmeschutz:	Ψ Psi-Wert: 0,10 W/(m K) U_{SB} -Wert: 0,19 W/(m² K)
Gewicht:	ca. 3,9 kg
Preis / ab Werk:	183,00 € / lfm

AUSSENSCHENKELVERLÄNGERUNG MAUERWERK
36,5 - 49,0 CM MÖGLICH

Breite: 365 mm | Höhe: 330 mm

Schachtabmessung:	270 x 140mm
Höhe:	Außenhöhe 338 mm

Neu: Auflager 30 cm -Schenkelverlängerung nur im Rohbaumaß

EINBAUBEISPIELE ROLLADEN- UND JALOUSIEKÄSTEN

EINBAUSITUATIONEN

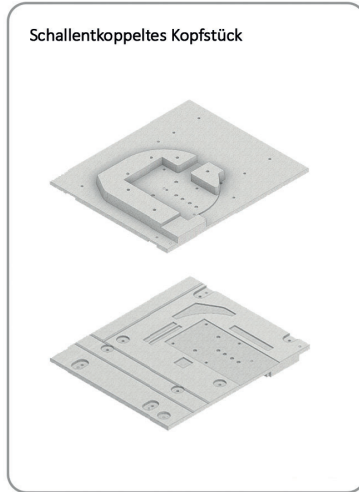
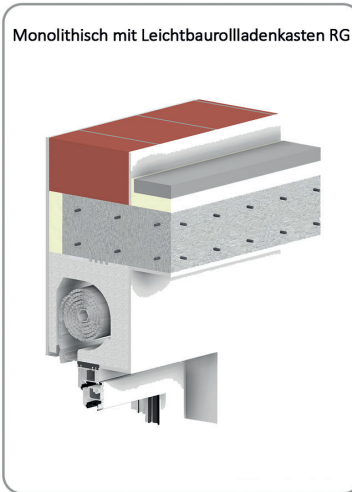

OPTION: STAHLBEFESTIGUNGSKONSOLEN

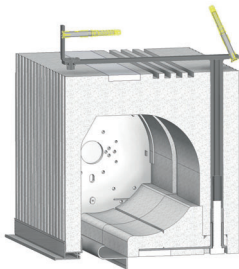

RC2 Ausführung, Konsole für Aufsatz und Mauerrollladenkasten

auf Anfrage

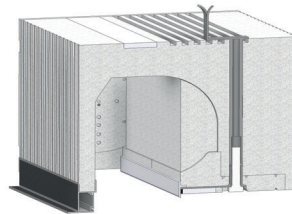

Stahlkonsole geprüft

150,00 € / Stück

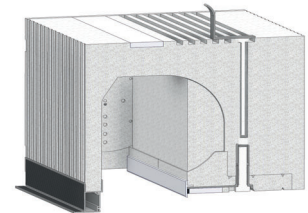

Stahlkonsole

80,00 € / Stück

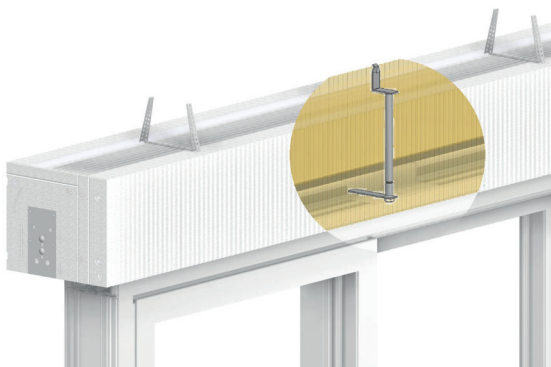

Durch den Einbau zusätzlicher Stahlkonsolen kann eine mechanische Befestigung des oberen Blendrahmens am Betonsturz realisiert werden.

Die Befestigung des Fensters, sowie dessen Verbindung mit dem Bauwerk mittels der Stabilisierungskonsole, resultiert in einer kraftvollen Verbindung.

Zudem kann die einfache und schnelle Montage auch beim Nachrüsten vor der Fenstermontage (Bohren und Freischneiden) gewährleistet werden.

ZUBEHÖR

ZUSATZAUSSTATTUNG FÜR ROLLLADEN- UND JALOUSIEKASTEN

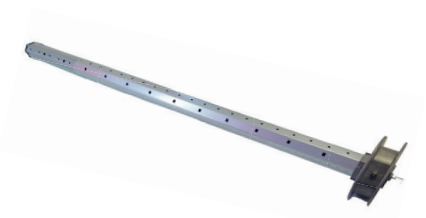

Teleskopwelle inkl. Lager, Gurtscheibe und Walzenkappe vormontiert

vormontiert **21,00 € / lfm**



Gurtführung

11,00 € / Stück



Elektrodose

11,00 € / Stück



Gurtkasten Neopor
H 249 mm / B 120 mm / T 240 mm

15,50 € / Stück

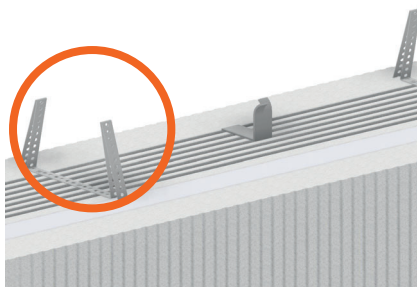

Lochband am
Rollladenkasten vormontiert

8,00 € / Stück

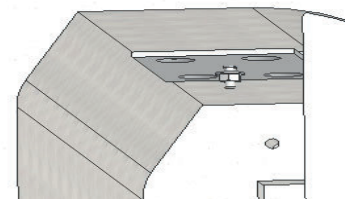

Raffstore Befestigung nach oben

6,10 € / Stück

Lagerhalter flach inkl. Kugellagereinsatz vormontiert	9,30 € / Paar
Gurtzuggetriebe 2:1	47,80 € / Stück
Revisionsdeckel weiß für Elektrodose	3,30 € / Stück
Lochband am Kasten vormontiert (bei Lieferung ohne Auflager notwendig)	8,40 € / Stück
Gehungsschnitt bei Ziegelrollladen- und Jalousiekasten (pro Schnitt)	54,60 € / Stück
Aussparung für Stahlstütze auf Anfrage	auf Anfrage
Montage- bzw. Versetzbügel zusätzlich (bei Gehungen und ab 288,50 cm Länge inkl.)	13,80 € / Kasten
Wellenteilungslager für RG-Rollladenkasten	auf Anfrage
Rote Beschichtung Leichtbaukasten	auf Anfrage

DEZENTRALES LÜFTUNGSSYSTEM NOVARIUS MIT WÄRMERÜCKGEWINNUNG VON IMPRUF

Integriert in das Rollladenkastensystem II mit Lüftungsumlenkung.

Viele Lüftungsanlagen fügen sich optisch nur schwer in moderne Wohnkonzepte ein und können sowohl im Innenraum als auch an der Fassade sichtbar störend in Erscheinung treten. Das Novarius Lüftungssystem mit Wärmerückgewinnung und Luftumlenkung ist unsichtbar von außen in das Kastensystem integriert.

VORTEILE

- Hoher Luftvolumenstrom
- Intelligente Feuchtigkeitssteuerung
- Besonders ausgeprägter Schallschutz
- Sehr niedriger Schallpegel
- Von außen unsichtbar
- Einfache Wartung
- Raffstorekasten Schenkellänge 240 mm bei verlängerter Putzschiene
- Raffstorekasten Öffnungsmaß unten 143 mm
- Rollraum Ø 182 mm bei NOVARIUS mit Luftumlenkung
- Dezenter Touch Wandschalter
- Niedriger Stromverbrauch
- Bis 50 m³ Luftleistung pro Stunde
- Reihenschaltung von mehreren Geräten möglich
- 4 verschiedene Betriebsmodi: Zuluft, Abluft, Belüftung durch Zu- und Abluft im Wechsel
- Luftfeuchtigkeit einstellbar von 40 % – 60 %
- DIBT Zulassung wurde beantragt
- Geprüft auf Brandschutzklasse E nach DIN 13501-1

Revision Außen Jalousiekasten

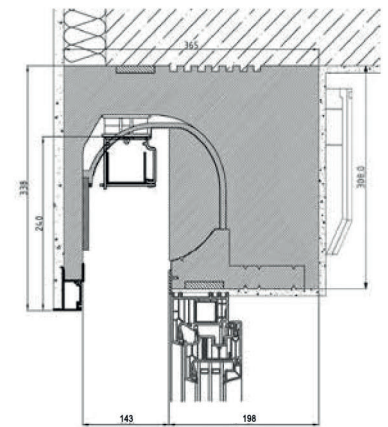

Revision Außen Rollladenkasten

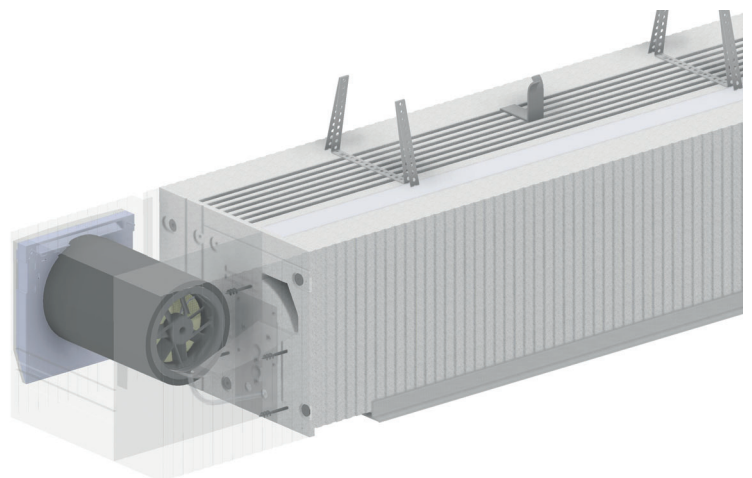
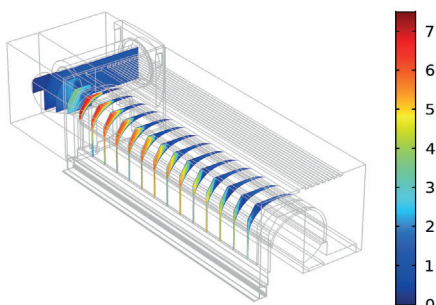
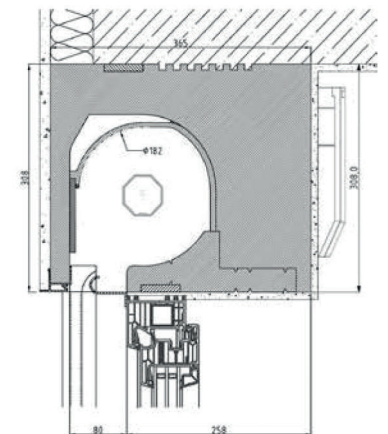

ECKLÖSUNGEN FÜR ALLE ROLLADEN- UND JALOUSIEKÄSTEN

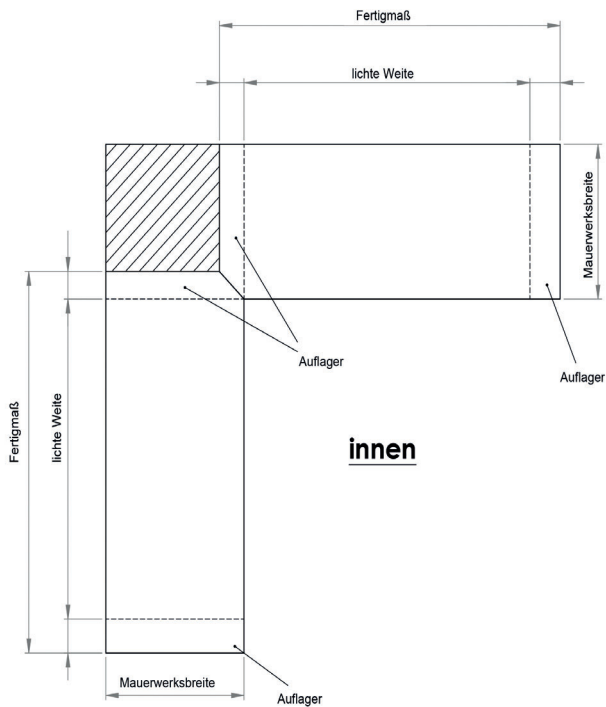

Eckschnitt (pro Schnitt)

54,60 € / Stück

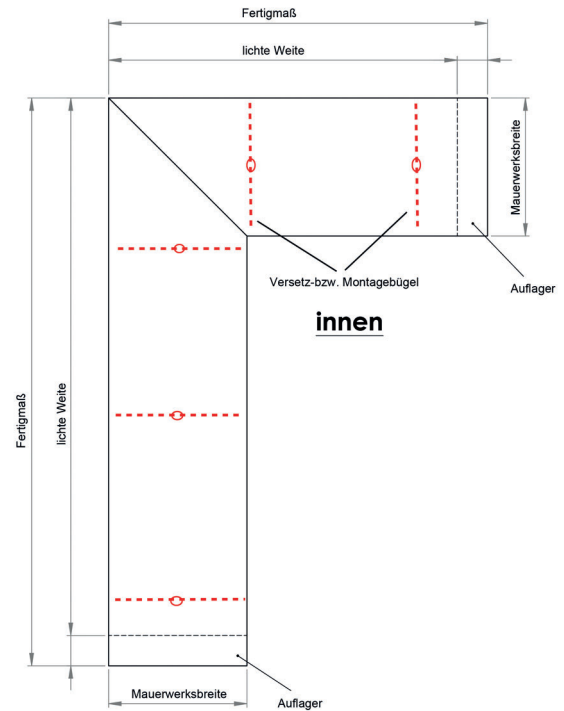

Gehrungsschnitt / Ecke (pro Schnitt)

54,60 € / Stück

FRACHTKOSTEN

bei Liefermenge > 20 lfm

45,00 € pauschal

bei Liefermenge < 20 lfm

120,00 € pauschal

Allgemein:

Alle Maß- und Gewichtsangaben sind circa - Angaben und unterliegen der Toleranz.

Die tatsächlichen Maße, z.B. Rollraum, etc. sind vor Ort zu nehmen. Technische Änderungen vorbehalten.

Keine Haftung für inhaltliche Fehler. Wir verweisen ausdrücklich auf unsere AGB's bzw Lieferung- und Zahlungsbedingungen.

Stand:01.01.2026

OTTO STAUDACHER VERTRIEBS GMBH
St.-Leonhard-Str. 25
86483 Balzhausen

Telefon +49 82 81 / 99 96 - 0 | Telefax +49 82 81 / 99 96 - 40
info@staudacher-ziegel.de | www.staudacher-ziegel.de

Staudacher
natürlich Ziegel. **ZIEGEL**